

**Áttekintés / Pregled / Přehled / Prehľad / Übersicht**

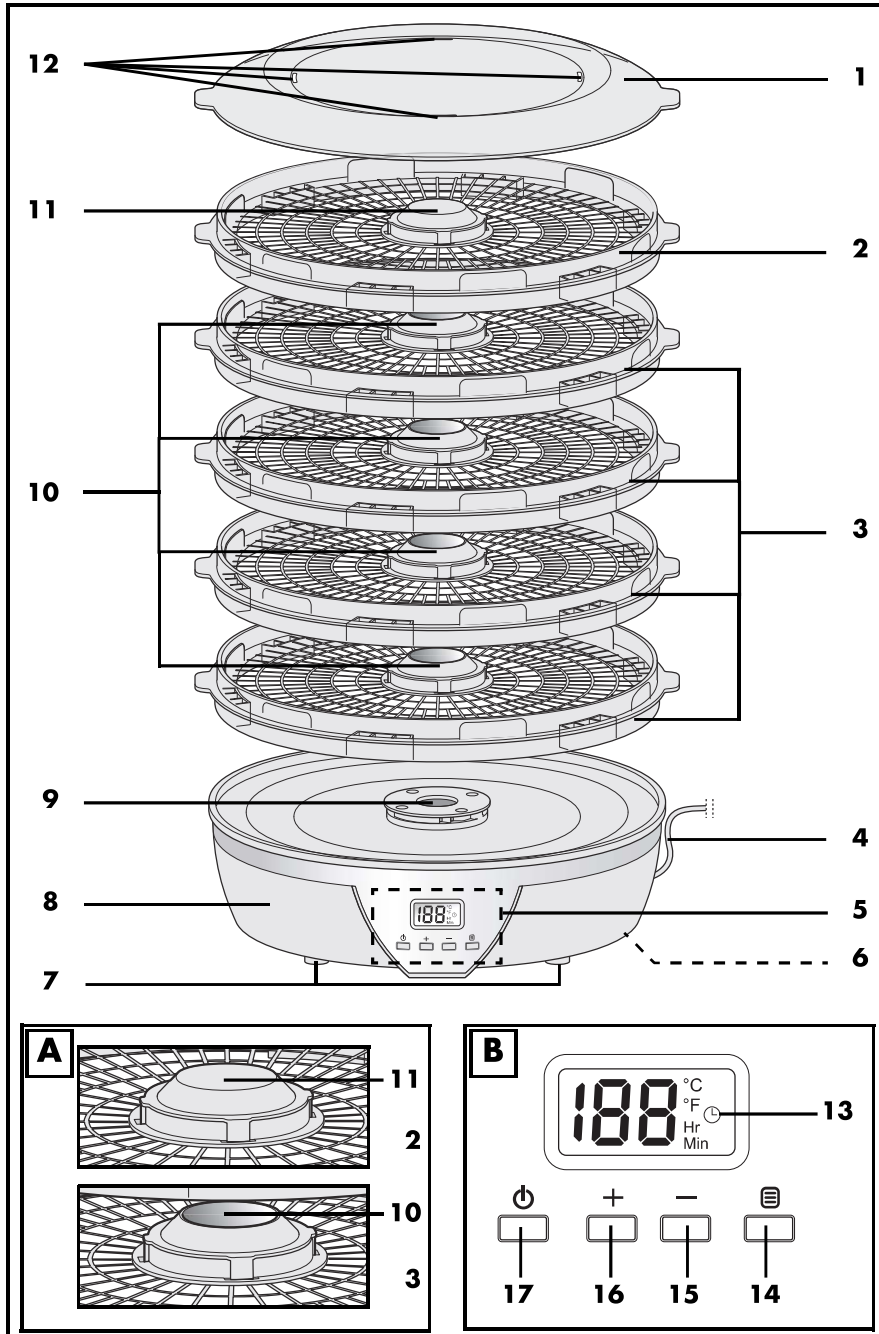

## **Tartalom**

<b>1. Áttekintés .....</b>	<b>3</b>
<b>2. Rendeltetésszerű használat.....</b>	<b>4</b>
<b>3. Biztonsági utasítások.....</b>	<b>4</b>
<b>4. A csomag tartalma .....</b>	<b>7</b>
<b>5. Üzembe helyezés.....</b>	<b>7</b>
<b>6. Szárítás .....</b>	<b>8</b>
6.1 Általános információ a szárításról .....	8
6.2 Szárító automata működése .....	8
6.3 Élelmiszerek kiválasztása és előkészítése .....	8
<b>7. Élelmiszer-táblázatok .....</b>	<b>10</b>
7.1 Gyümölcs.....	10
7.2 Zöldség .....	11
7.3 További élelmiszerek .....	11
<b>8. Használat .....</b>	<b>12</b>
8.1 Készülék összeállítása és megtöltése.....	12
8.2 Végezze el a beállításokat és indítsa el a szárítási folyamatot .....	13
8.3 Beállítások módosítása a szárítási folyamat idején .....	13
8.4 Szárítási folyamat megszakítása .....	14
8.5 Szárítási folyamat megszakítása .....	14
8.6 Szárított élelmiszer kivétele és eltétele.....	14
<b>9. Tisztítás .....</b>	<b>14</b>
<b>10. Tárolás .....</b>	<b>15</b>
<b>11. Eltávolítás.....</b>	<b>15</b>
<b>12. Problémamegoldás.....</b>	<b>15</b>
<b>13. Műszaki adatok.....</b>	<b>16</b>
<b>14. Garancia .....</b>	<b>16</b>

## 1. Áttekintés





- 1 Fedél
- 2 Legfelső szárítókosár, magasságban állítható
- 3 Szárítókosár, magasságban állítható
- 4 Csatlakozóvezeték hálózati csatlakozódugóval
- 5 Kezelőelemek
- 6 Levegőzónyílás
- 7 Lábak
- 8 Alapkészülék
- 9 Ventilátor
- 10 Nyílások (szárítókosár 3 közepén)
- 11 Zárt fedett rész (legfelső szárítókosár közepén 2)
- 12 Nyílások (fedélben)

### A kép: Szárítókosár megkülönböztetése

Fent: Legfelső szárítókosár 2 zárt fedéllel 11 közepén;

Lent: Szárítókosár 3 nyílással 10 közepén

### B kép: Kezelőelemek 5

- 13  Kijelző
- 14  Röviden lenyomva: beállítási mód megnyitása, váltás a hőmérséklet- és időbeállítás között;  
hosszan lenyomva: °C/°F közti váltás
- 15  Értékek csökkentése
- 16  Értékek emelése
- 17  Röviden lenyomva: szárítási folyamat indítása/szüneteltetése;  
hosszan lenyomva: szárítási folyamat megszakítása

## Köszönjük bizalmát!

Gratulálunk új aszalógépéhez.

A készülék biztonságos használata, továbbá a szolgáltatások teljes körű megismerése érdekében:

- **Az első használatbavétel előtt figyelmesen olvassa végig a használati útmutatót.**
- **Feltétlenül tartsa be az útmutató biztonsági utasításait!**
- **A készülék kizárólag a használati útmutatóban ismertetett módon üzemeltethető.**
- **Őrizze meg a használati útmutatót!**
- **Amennyiben később megválna a készüléktől, úgy kérjük, mellékelje a használati útmutatót is. A használati útmutató az eszköz részét képezi.**

Sok örömet kívánunk az új aszalógépéhez!

### Jelek a készüléken

	Az ezzel a jelzéssel megjelölt anyagok nem változtatják meg az élelmiszerek ízét vagy illatát.
---	--

## 2. Rendeltetésszerű használat

A aszalógép élelmiszerek szárítására szolgál.

A készülék kizárólag háztartási célokra készült. A készüléket csak beltéren és száraz helyiségekben szabad használni.

A készüléket nem szabad ipari célokra használni.

### Előre látható helytelen használat

#### FIGYELMEZTETÉS anyagi károokra!

- ⊙ A készülék nem alkalmas...  
... élelmiszerek melegítésére,  
... tárgyak szárítására.
- ⊙ Ne használja a készüléket fűtőventilátorként.
- ⊙ A készülék nem alkalmas szabadban történő használatra.

## 3. Biztonsági utasítások

### Figyelmeztető jelzések

A kezelési útmutató szükség esetén a következő figyelmeztető jelzéseket használja:



**VESZÉLY!** Magas kockázat: a figyelmeztetés figyelmen kívül hagyása súlyos, életveszélyes sérülést okozhat.

**FIGYELMEZTETÉS!** Közepes kockázat: a figyelmeztetés figyelmen kívül hagyása sérüléseket vagy súlyos anyagi károkat okozhat.

**VIGYÁZAT:** alacsony kockázat: a figyelmeztetés figyelmen kívül hagyása könnyű sérüléseket vagy anyagi károkat okozhat.

**MEGJEGYZÉS:** a készülék használatához szükséges tudnivalók, speciális jellemzők.

## **Tudnivalók a biztonságos üzemeltetéshez**

- ⊙ 8 évesnél fiatalabb gyermekek és csökkent fizikai, érzékszervi vagy mentális képességekkel rendelkező személyek, illetve, akik nem rendelkeznek megfelelő tudással és tapasztalattal, csak felügyelet mellett használhatják a készüléket, illetve csak megfelelő tájékoztatás után, és ha a lehetséges veszélyeket megértették.
- ⊙ Gyermekek nem játszhatnak a készülékkel.
- ⊙ A tisztítást és a felhasználói karbantartást gyermekek nem végezhetik felügyelet nélkül, kivéve, ha legalább 8 évesek, és tevékenységüket folyamatosan felügyelik.
- ⊙ A 8 évnél fiatalabb gyerekeket távol kell tartani a készüléktől és annak vezetékeitől.
- ⊙ A készülék nem üzemeltethető külső időkapcsoló órával vagy külön távvezérlő rendszerrel.
- ⊙ Ha a készülék csatlakozóvezetéke megsérül, akkor azt a veszély megelőzése érdekében cseréltesse ki a gyártóval, szervizével vagy más hasonlóan képzett szakemberrel.
- ⊙ Az első használat előtt tisztítsa meg a készülék minden olyan elemét és felületét, amely hozzá fog érni az élelmiszerekhez (lásd „Tisztítás” a következő oldalon 14)!



### **VESZÉLY gyermekekre nézve**

- ⊙ A csomagolóanyag nem gyermekjáték. A gyermekek nem játszhatnak a műanyag zacskókkal. A zacskók fulladást okozhatnak.
- ⊙ Ügyeljen rá, hogy a gyermekek ne hússák le a készüléket a csatlakozóvezetékénél fogva a munkaterületről.
- ⊙ A készüléket gyermekektől távol kell tartani.



### **VESZÉLY házi- és használatokra nézve, és az általuk okozott veszély**

- ⊙ Az elektromos készülékek veszélyt jelenthetnek a házi- és használatokra nézve. Ezenkívül az állatok is károsíthatják a készüléket. Ezért alapvetően tartsa távol az állatokat az elektromos készülékektől.



### **Nedvesség következtében fellépő áramütés VESZÉLYE**

- ⊙ A készüléket, a hálózati kábelt és a hálózati csatlakozót nem szabad vízbe vagy más folyadékokba mártani.
- ⊙ Óvja a készüléket nedvességtől, csepөгő vagy fröccsenő víztől.
- ⊙ Amennyiben folyadék jutna a készülékbe, azonnal húzza ki a hálózati csatlakozódugót. Az újbóli üzembe helyezés előtt ellenőriztesse a készüléket.
- ⊙ Ne használja a készüléket vizes kézzel
- ⊙ Ha a készülék vízbe esne, akkor a hálózati csatlakozódugót azonnal ki kell húzni. Csak ezután vegye ki a vízből a készüléket.



### **Áramütés VESZÉLYE**

- ⊙ A hálózati csatlakozódugót csak akkor dugja a csatlakozóaljzatba, ha a készüléket már teljesen összeszerelte.
- ⊙ A hálózati csatlakozódugót kizárólag olyan szabályszerűen felszerelt, könnyen hozzáférhető csatlakozóaljzathoz csatlakoztassa, amelynek feszültsége megfelel a készülék adattábláján feltüntetett értéknek. A csatlakozóaljzatnak a csatlakoztatást követően is könnyen hozzáférhetőnek kell lennie.
- ⊙ Ügyeljen arra, hogy a csatlakozóvezeték ne sérüljön meg éles peremek vagy forró felületek miatt! Ne tekerje a csatlakozóvezetékét a készülékre.
- ⊙ A készülék a kikapcsolását követően sincs leválasztva a hálózati áramellátásról. Ehhez ki kell húznia a hálózati csatlakozódugót.
- ⊙ A készülék használata során ügyeljen arra, hogy a csatlakozóvezeték ne akadjon vagy csípődjön be.
- ⊙ A hálózati csatlakozódugó kihúzásakor mindig a csatlakozódugót fogja, soha ne a vezetékét.
- ⊙ Húzza ki a hálózati csatlakozódugót a csatlakozóaljzataból, ...
  - ... ha üzemzavar lép fel,
  - ... ha nem használja a készüléket,
  - ... mielőtt a készüléket tisztítaná és ... vihar idején.
- ⊙ A veszélyek megelőzése érdekében ne végezzen módosításokat a készüléken.
- ⊙ Ne használja a készüléket, ha azon vagy a csatlakozóvezetéken látható sérülést talál.



### **VESZÉLY tűz miatt**

- ⊙ A készülék közelében nem lehet éghető folyadék és anyag, illetve azt tilos robbanásveszélyes környezetben használni. Tartson legalább 30 cm-es távolságot a falaktól.
- ⊙ A készülék felmelegedésének elkerülése érdekében és az optimális szárítás érdekében:
  - ne fedje le a készüléket.
  - Tartsa szabadon az alapkészülék alján található levegőzőnyílást.
  - Helyezze a készüléket vízszintes és stabil felületre. Asztalterítők, textíliák stb. megakadályozhatják a szabad szellőzést.
  - A szárítókosarak rácsos alját ne fedje teljesen el (pl. papírral, alufóliával stb).



### **Égési sérülések VESZÉLYE**

- ⊙ A ventilátor (különösen a fémrészek), a fedél, a szárítókosarak és a szárított anyag üzem közben forró lehet. A készüléket üzem közben csak a fogantyújánál és a kezelőelemeinél érintse meg.
- ⊙ Hagyja a készüléket és a szárított anyagot kikapcsolás után lehűlni, mielőtt a szárított anyagot kivenné és az eszközt megtisztítaná.
- ⊙ A készüléket csak kihűlt állapotban mozgassa/szállítsa, kizárólag az erre tervezett fogantyújával.

### **FIGYELMEZTETÉS anyagi károokra**

- ⊙ Csak eredeti tartozékokat használjon.
- ⊙ Ne használjon maró vagy súroló hatású tisztítószert.
- ⊙ A készülék csúszásmentes műanyag lábakkal van felszerelve. A bútorok számos különböző festékkel és műanyaggal vannak bevonva, és különböző ápolószerekkel kezelik őket, ezért nem zárható ki teljességgel, hogy az ilyen anyagok olyan alkotórészeket tartalmaznak, amelyek a műanyag lábakat megrongálhatják és feloldhatják. Adott esetben helyezzen csúszásmentes alátétet a készülék alá.

## **4. A csomag tartalma**

- 1 Alapkészülék **8**
- 4 Szárítókosarak **3**
- 1 Legfelső szárítókosár **2**
- 1 Fedél **1**
- 1 Használati útmutató

## **5. Üzembe helyezés**



### **TÜZVESZÉLY!**

- ⊙ Helyezze a készüléket száraz, vízszintes, csúszásmentes és hőálló felületre.
- ⊙ A készülék közelében nem lehet éghető folyadék és anyag, illetve azt tilos robbanásveszélyes környezetben használni. Tartson legalább 30 cm-es távolságot a falaktól.
- ⊙ A készülék túlhevülésének elkerülése érdekében, ne fedje le azt, ne takarja le a készülék alsó részén található levegőnyílást **6**.

**MEGJEGYZÉS:** Az első használat során enyhe füst keletkezhet és kellemetlen szag érzékelhető. Ez nem termékhiba. Ezért az első szárítási folyamatot megelőzően tisztítsa ki a készüléket, üzemeltesse a következő utasításnak megfelelően üresen, ezt követően tisztítsa meg újból. Gondoskodjon megfelelő szellőzéstől.

- Távolítsa el minden csomagolóanyagot.
  - Ellenőrizze, hogy megvan-e minden tartozék, és sértetlenek-e.
  - **Tisztítsa meg a készüléket az első használat előtt!** (lásd „Tisztítás” a következő oldalon 14)
1. Helyezze az alapkészüléket **8** vízszintes és stabil felületre.
  2. Helyezze fel a szárítókosarakat **3** és a legfelső kosarat **2**.
  3. Tegye fel a fedelet **1**.
  4. A hálózati csatlakozódugót **4** olyan csatlakozóaljzathoz csatlakoztassa, amely megfelel a típustáblán feltüntetett értékeknek. A kijelzőn **13** a 00 jelzés villog, és a Hr jelzés kerül kijelzésre.
  5. Állítson be a **- 15** és **+ 16** billentyűkkel 1 órás szárítási időt (01 Hr).
  6. Nyomja meg egyszer a(z) **14** billentyűt. A kijelzőn az 55 jelzés villog, és a °C jelzés kerül kijelzésre.
  7. Állítson be a **- 15** és **+ 16** billentyűkkel 70 °C szárítási hőmérsékletet.
  8. Nyomja meg a készülék indításához egyszer a **17** gombot.
  9. Ha ez az idő eltelt, a készülék automatikusan kikapcsol. A ventilátor **9** leáll. Rövid időre felhangzik egy hangjelzés, a kijelző **13** 00 értéket jelez.

---

**MEGJEGYZÉS:** Az első felfűtést már 30 perc elteltével megszakíthatja, amennyiben a **17** gombot annyi ideig nyomva tartja, amíg a ventilátor **9** megáll, és a kijelző tartósan **13 00** értéket jelez.

---

10. Húzza ki a hálózati csatlakozódugót **4**.
11. Hagyja a készüléket kihűlni.
12. Ismét tisztítsa meg a készüléket (lásd „Tisztítás” a következő oldalon 14).

## 6. Szárítás

### 6.1 Általános információ a szárításról

A szárítás egy élelmiszer-tartósítási eljárás. Azon alapul, hogy az élelmiszerekből vizet vonnak ki. Az alacsonyabb víztartalom az élelmiszer alapjából baktériumokat és penészgombákat von ki. A szárítási folyamat relatív alacsony hőmérsékleten (40 - 70 °C) zajlik. Nem kerülnek vegyi anyagok, só vagy cukor hozzáadásra. Így megmarad az élelmiszerek természetes állapota. A vitaminok nagyrészt megtartásra kerülnek. A szárítási folyamat koncentrálna az ásvány-, ballaszt- és tápanyagokat. Sok szárított élelmiszer ilyen módon intenzívebb ízű. A szárított élelmiszerek a vízkivonás eredményeként különösen könnyűek, hűtés és speciális csomagolás nélkül eltarthatók és szállíthatók.

A szárított élelmiszerek szárított formában is fogyaszthatók (pl. szárított gyümölcsök), de beáztatott állapotban is tovább feldolgozhatók (pl. gomba), vagy főzhetők (pl. zöldségek).

### 6.2 Szárító automata működése

A szárító automatán az alsó oldal levegőző résein **6** keresztül friss levegő áramlik, ami felmelegszik. A meleg, száraz levegő letről felfelé átáramlik a szárítókosarakon **2/3**.

Ezért fontos,...

- ... hogy a szárítókosarak ne legyenek túlzottan telerakva,
- ... hogy a szárítókosarak rácsai ne legyenek elfedve és
- ... a körkörös szabad levegőzés biztosítva legyen.

A meleg, száraz légáram kíméletes szárítást eredményez, ez az élelmiszer víztartalmától és a darabok vastagságától függően különböző időhosszúságú. Tájékoztatásul a hőmérsékletre vagy szárítási időre vonatkozó ajánlások a „Élelmiszer-táblázatok” fejezet a(z) 10. oldalon részben található.

### 6.3 Élelmiszerek kiválasztása és előkészítése

A jó minőség és a tartósság garantálása érdekében döntő az élelmiszerek gondos kiválasztása és előkészítése. Ehhez néhány ötletet talál itt.

- Az élelmiszernek frissnek kell lennie. Az érett gyümölcsöknek és zöldségeknek jobb az aromája. Az élelmiszereknek azonban nem szabad túl érettnak lenni.
- Lehetőség szerint kifogástalan minőségű élelmiszert használjon. Pl. romlott részek nélküli, meg nem nyomott gyümölcsöt válasszon. Adott esetben vágja ki a romlott helyet és környékét.
- Tisztítsa meg az élelmiszert alaposan, eközben ügyeljen a konyhai higiénára! Tiszta kézzel és tiszta konyhai eszközökkel dolgozzon.



- Az aprítás során legyen tekintettel arra, hogy az élelmiszerek a szárítás során összemennek. Ne vágja ezeket túl kicsire.
- Az élelmiszereket egyenlő nagyságú és formájú darabokra vágja, hogy az összes darab egyenletesen száradjon meg.
- Szárítsa meg az élelmiszert közvetlenül az előkészítést megelőzően.

### **Gyümölcs**

- A magvas gyümölcsök (pl. cseresznye, szilva, sárgabarack) magvának eltávolítása egyszerűbb, ha azokat először a szárítási idő kb. kétharmadáig egészben szárítja, és a magot csak ezt követően távolítja el.
- Könnyen barnuló gyümölcsök esetén (pl. alma) szárítás előtt a vágási felületeket citromlébe kell meríteni.
- A hámozatlan gyümölcsöt a vágási felülettel felfelé helyezze a szárítókosárba **2/3**.

### **Zöldség**

- A gombákat dörzsölje le nedves ruhával.
- Alaposan mossa meg a zöldséget.
- A zöldségeket szárítás előtt rövid ideig blansírozza!

### **Fűszernövények**

- A fűszernövényeket egész szárként szárítsa.
- Mossa meg őket, majd rázza őket szárazzá.
- A fűszernövényeket alacsony hőmérsékleten, nem túl hosszú ideig kell szárítani. Különben elveszítik aromájukat.

### **Hús**

- Csak friss húst használjon.
- Távolítsa el az inakat, csontokat és a zsírt.
- Mossa meg és szárítsa meg a húst alaposan.
- A sovány hús szárítás előtt pácolható vagy marinálható. Szárítás előtt gondoskodjon a nedvesség eltávolításáról.
- Vágja fel a húst vékony szeletekre.

### **Hal**

- Csak friss halat használjon.
- Távolítsa el a szálkákat és a bőrt.
- Alaposan mossa meg a halat.
- Csepegtessen rá citromlevet és kb. 30 percig áztassa sós vízben. Ezután alaposan itassa fel róla a nedvességet.
- Vágja fel a halat vékony szeletekre.

## 7. Élelmiszer-táblázatok

A következő táblázatokban felsorolt, szárítási időre vonatkozó adatok irányértékek. A tényleges időtartamok az élelmiszer (fajta, frissesség, érettség) minőségétől és a darabok vastagságától függenek.

Ezért ellenőrizze az eredményt szárítási próba útján. A kész szárított termék állapotának leírása a táblázat utolsó hasábjában található. Adott esetben rövidítse vagy hosszabbítsa meg a szárítási időt.

### 7.1 Gyümölcs

Szárított élelmiszer	Előkészítés (Irányértékek)	Szárítási hőmérséklet	Szárítás időtartama órában (Irányértékek)	Szárítási próba
ananasz	szeletek: 8 mm	70 °C	10 – 12	jól hajlítható
alma	szeletek: 8 mm / hasábok: 15 mm	70 °C	8 – 10	jól hajlítható
sárgabarack	felezve, héj lefelé	70 °C	10 – 12	hajlítható
banán	szeletek: 2 - 3 mm	70 °C	8 – 10	ropogós
körte	szeletek: 3 mm	70 °C	8 – 10	hajlítható
	felezve	70 °C	14 – 18	hajlítható
eper	felezve vagy egészben	70 °C	8 – 10	kemény
füge	felezve	70 °C	8 – 10	száraz
cseresznye	egészben, magozva	70 °C	10 – 12	bórszerű
szilva	felezve, héj lefelé	70 °C	10 – 12	hajlítható
borszőlő	felezve, héj lefelé	70 °C	12 – 14	jól hajlítható

## 7.2 Zöldség

Szárított élelmiszer	Előkészítés (Irányértékek)	Szárítási hőmérséklet	Szárítás időtartama órában (Irányértékek)	Szárítási próba
bab	egészben	70 °C	6 – 8	törékeny
borsó	kifejtve	50 °C	6 – 8	kemény
uborka	hámozatlanul, szeletek: 10 mm	50 °C	6 – 8	kemény
sárgarépa	hámozva, szeletek: 8 mm	70 °C	6 – 8	kemény
póréhagyma	felezve, hosszú darabok: 6 - 8 cm	70 °C	6 – 10	törékeny
paprika	csíkok: 6 - 8 cm	60 °C	6 – 8	hajlítható
gomba	szeletek, kis gombák egészben	50 °C	4 – 6	nyúlós
zeller	hámozva, szeletek: 8 mm	70 °C	6 – 10	kemény
paradicsom	felezve	70 °C	12 – 14	hajlítható
	szeletek: 6 mm	70 °C	7 – 10	kemény
cukkini	hámozatlanul, szeletek: 8 mm	60 °C	6 – 8	kemény

## 7.3 További élelmiszerek

Szárított élelmiszer	Előkészítés (Irányértékek)	Szárítási hőmérséklet	Szárítás időtartama órában (Irányértékek)	Szárítási próba
fűszernövények (bazsalikom, oregánó, rozmaring, petrezselyem, metélőhagyma, kapor, tárkony stb.)	egész szárak	40 °C	2 – 4	sovány
hús	vékony szeletekben	60 °C	10 – 12	
hal	vékony szeletekben	60 °C	10 – 12	

## 8. Használat



### TÜZVESZÉLY!

- ⊙ Helyezze a készüléket száraz, vízszintes, csúszásmentes és hőálló felületre.
- ⊙ A készülék közelében nem lehet éghető folyadék és anyag, illetve azt tilos robbanásveszélyes környezetben használni. Tartson legalább 30 cm-es távolságot a falaktól.
- ⊙ A készülék túlhevülésének elkerülése érdekében, ne fedje le azt, ne takarja le a készülék alsó részén található levegőnyílást **6**.



### ÉGÉSI SÉRÜLÉSEK veszélye!

- ⊙ A ventilátor **9** (különösen a fémrészek), a fedél **1**, a szárítókosarak **2/3** és a szárított anyag üzem közben forró lehet. A készüléket üzem közben csak a fogantyúinál **5** és a kezelőelemeinél érintse meg.
- ⊙ Hagyja a készüléket és a szárított anyagot kikapcsolás után lehűlni, mielőtt a szárított anyagot kivenné és az eszközt megtisztítaná.

### 8.1 Készülék összeállítása és megtöltése

#### MEGJEGYZÉSEK:

- **A kép:** A felső szárítókosarat **2** mindig használni kell és mindig felülre kell helyezni. A közepén lévő zárt borításról **11** ismerhető fel.
- **A kép:** A szárítókosarak száma **3** változtatható. Ez a közepén lévő nyílásokról **10** ismerhető fel.

### Távolságok beállítása

A némileg magasabb élelmiszerek esetén a szárítókosarak közti távolság **2/3** növelhető.

- **Normál távolság:** alacsony távolságok beállításához a szárítókosarakat úgy állítsa egymásra, hogy a szárítókosarak szélén lévő 6 keskeny és 6 széles szegély egymáshoz képest eltolva álljon.

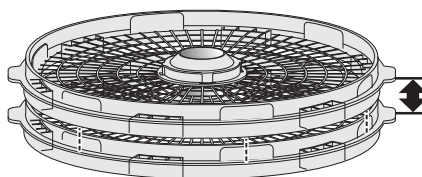

- **Legnagyobb távolság:** magasabb távolságok beállításához a szárítókosarakat úgy állítsa egymásra, hogy a szárítókosarak szélén lévő keskeny és széles szegélyek egymás fölött helyezkedjenek el.

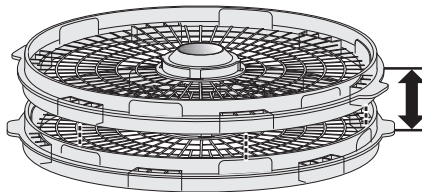

### Megtöltés

1. Helyezze az alapkészüléket **8** vízszintes és stabil felületre.
2. Töltse fel a szárítókosarakat **2/3** az előkészített élelmiszerekkel. Ennek során ügyeljen arra, hogy a szárítókosarakat ne töltse túl. A szárítókosarak rácsos felekén keresztül még keringenie kell a levegőnek. A szárítókosarakat egyenletesen rakja meg, ne helyezze a szárítandó élelmiszert egymás fölé.
3. Helyezze fel a szárítókosarakat **3** és a legfelső kosarat **2**.
4. Tegye fel a fedelet **1**.

## 8.2 Végezze el a beállításokat és indítsa el a szárítási folyamatot

**MEGJEGYZÉS:** a szárítási hőmérséklet, szárítási idő és a szárítási próba irányértékeit a „Élelmiszer-táblázatok” fejezet a(z) 10. oldalon helyen találja.

1. A hálózati csatlakozódugót **4** olyan csatlakozóaljzathoz csatlakoztassa, amely megfelel a típustáblán feltüntetett értékeknek. A kijelzőn **13** a 00 jelzés villog, és a *Hr* jelzés kerül kijelzésre.
2. Állítsa be a **- 15** és **+ 16** gombokkal a szárítási idő 1 és 48 óra között (*01 Hr-48 Hr*) egy órás lépésekben.
3. A hőmérséklet beállításához egyszer röviden nyomja meg a **14** gombot. A kijelzőn a(z) **55** jelzés villog, és a °C jelzés kerül kijelzésre.
4. A hőmérséklet egységének °C és °F közötti váltásához tartsa nyomva a(z) **14** gombot.
5. Állítsa be a **- 15** és **+ 16** gombokkal a szárítási hőmérsékletet 40 °C és 70 °C (ill. 100 °F és 160 °F) között 5°-os lépésekben.
6. Nyomja meg a készülék indításához egyszer a(z) **17** gombot. Beindul a ventilátor **9**. A kijelzőn **13** az óraszimbólum  $\odot$  kerül kijelzésre, a beállított hőmérséklet és a maradék szárítási idő felváltva látható. A szárítási idő órában (*Hr*) kerül kijelzésre, az utolsó órában percben (*Min*).
7. Ha ez az idő eltelt, a készülék automatikusan kikapcsol. A ventilátor **9** leáll. A kijelző **13** tartósan 00-át mutat.
8. Ellenőrizze a szárított élelmiszert egy próbával (lásd „Élelmiszer-táblázatok” a következő oldalon 10). Amennyiben a szárított élelmiszer még nem elég szá-

raz, indítsa be újra a szárítási folyamatot egy rövidebb utószárításra.

9. Ha ez az idő eltelt, a készülék automatikusan kikapcsol. A ventilátor **9** leáll. Rövid időre felhangzik egy hangjelzés, a kijelző **13** 00 értéket jelez.
10. A szárítási folyamat befejeztével húzza ki a hálózati csatlakozót **4**.

## 8.3 Beállítások módosítása a szárítási folyamat idején

Ön a szárítási idő és hőmérséklet értékeit a szárítási folyamat idején mindenkor megváltoztathatja.



1. Nyomja meg röviden a(z) **14** billentyűt. A kijelzőn **13** felvillan a maradék idő.
2. Ameddig a kijelzőn **13** ez az érték villog (kb. 2 másodperc), ön a **- 15** és **+ 16** gombokkal megváltoztathatja azt.

**MEGJEGYZÉS:** amennyiben az utolsó órában a maradék idő percben kerül kijelzésre, a szárítási idő órás lépésekben megváltoztatható.

3. A hőmérséklet beállításához egyszer röviden nyomja meg a **14** gombot. A hőmérséklet beállítását ugyancsak a **- 15** és **+ 16** gombokkal változtathatja, amíg az érték villog (kb. 2 másodperc).
4. Kb. 2 másodperc elteltével az értékek tárolásra és tartós kijelzésre kerülnek.

## 8.4 Szárítási folyamat megszakítása

A szárítási folyamat mindenkor megszakítható, pl. a beállított szárítási idő letelte előtti szárítási próba céljából.

- Nyomja meg a szárítási folyamat megszakításához egyszer röviden a(z)  **17** gombot.  
A ventilátor **9** leáll. A kijelzőn **13** felvilan a PA jelzés.
- A szállítási folyamat folytatásához nyomja meg ismételtelen röviden az  **17** gombot.

## 8.5 Szárítási folyamat megszakítása

A szárítási folyamat mindenkor megszakítható, pl. abban az esetben, ha a szárított élelmiszer már a beállított idő letelte előtt készre száradt.

1. Tartsa az  **17** gombot olyan hosszan lenyomva, míg a ventilátor **9** megáll, felhangzik egy hangjelzés, és a kijelző **13** tartósan a 00 jelzést mutatja.
2. A szárítási folyamat befejeztével húzza ki a hálózati csatlakozót **4**.

## 8.6 Szárított élelmiszer kivétele és eltétele

- Hagyja a szárított élelmiszert kihűlni, mielőtt kiveszi és elcsomagolja.
- Csomagolja el a szárított élelmiszert légmentesen, pl. szorosan záró tetejű üvegbe vagy műanyag zacskóba. A szárított élelmiszert vákuumcsomagolásban is tárolhatja.
- A csomagolt élelmiszert fénytől védve tárolja.

## 9. Tisztítás

**A készüléket az első használat előtt tisztítsa meg!**



### ÁRAMÜTÉS veszélye!

- ⊙ A készülék tisztítása előtt húzza ki a hálózati csatlakozódugót **4** a csatlakozóaljzatból.
- ⊙ Az alapkészüléket **8**, a csatlakozóvezetéket és a hálózati csatlakozódugót **4** nem szabad vízbe vagy más folyadékba mártani.
- ⊙ Ügyeljen arra, hogy a tisztítás során ne kerüljön nedvesség a ventilátorba **9**.



### SÉRÜLÉSVESZÉLY és égési sérülések kockázata!

- ⊙ A tisztítás előtt várja meg, míg a készülék valamennyi alkatrésze kihűl.

### FIGYELMEZTETÉS anyagi károokra!

- ⊙ Ne használjon maró vagy súroló hatású tisztítószeret.

A készüléket minden használat után tisztítsa meg és távolítsa el róla az ételmaradékokat.

### Fedél és szárítókosarak

A fedél **1** és a szárítókosarak **2** és **3** mosogatógépben moshatók.

### Alapkészülék

- Tisztítsa meg az alapkészüléket **8** enyhén nedves ruhával, adott esetben nem agresszív mosogatószerrel.

## 10. Tárolás



### **VESZÉLY** gyermekekre nézve!

- ⊙ A készüléket gyermekektől távol kell tartani.

- Tisztítsa meg az összes alkatrészt és várja meg, hogy jól megszáradjanak, mielőtt elpakolja a készüléket.
- Olyan helyet válasszon, ahol a készülék nincs kitéve nagy hőnek és nedvességnek.

## 11. Eltávolítás

A terméket a 2012/19/EK európai irányelvnek megfelelően kell leselejtezni. Az áthúzott kerek szemetestároló szimbólum azt jelenti, hogy a termék az Európai Unióban szelektív hulladékgyűjtés keretében távolítható el. Ez a termékre, valamint az ezzel a szimbólummal ellátott minden tartozékra érvényes. A megjelölt termékek nem dobhatók a háztartási szemétkébe; ezeket az elektromos és elektronikus készülékek újrahasznosításával foglalkozó gyűjtőhelyeken kell leadni.



Az újrahasznosítás szimbóluma például egy tárgyat vagy anyagrészeket újrahasznosításra alkalmasként jelöl meg. Az újrahasznosítás segít a nyersanyagok felhasználásának, valamint a környezetterhelés csökkentésében.



## Csomagolás

A csomagolás kidobásakor vegye figyelembe az Ön országában érvényes megfelelő környezetvédelmi előírásokat.

## 12. Problémamegoldás

Ha készüléke nem megfelelően működik, először ellenőrizze az ellenőrzőlistán felsorolt problémákat. Lehetséges, hogy csak kisebb problémáról van szó, amelyet egyedül is képes megoldani.



### **ÁRAMÜTÉS** veszélye!

- ⊙ Semmiképp ne kísérelje meg a készüléket önállóan megjavítani.

Hiba	Lehetséges okok / elhárítás módja
Nem működik	<ul style="list-style-type: none"><li>• Van áram?</li><li>• Ellenőrizze a csatlakozást.</li></ul>
A készülék a(z) <b>17</b> gombbal nem indítható.	<ul style="list-style-type: none"><li>• Szárítási időként <i>00 Hr</i> került beállításra? Állítsa be a szárítási időt 1 és 48 óra közé.</li></ul>
A készülék automatikusan kikapcsol és nem kapcsol be ismét.	<ul style="list-style-type: none"><li>• A készülék túlmelegedés-védelemmel rendelkezik. Ez túlmelegedés esetén kikapcsolja a készüléket. Forduljon a szervizközpontoz.</li></ul>