

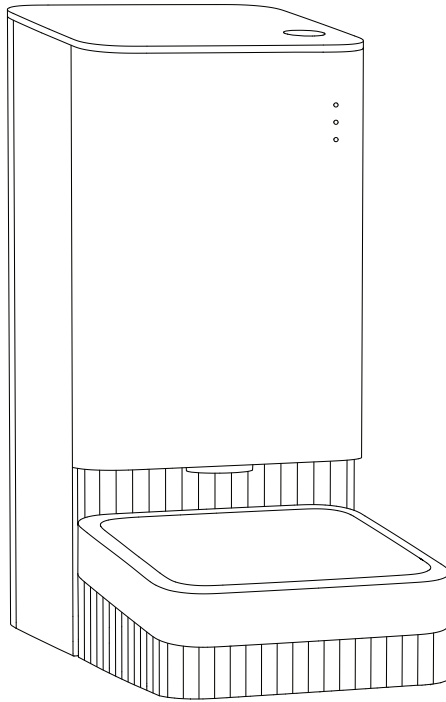

Smart Pet Food Feeder

állateledel adagoló



Felhasználói kézikönyv

A csomag tartalma

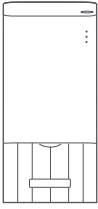

Etető

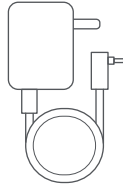

Tápegység

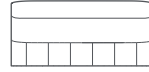

Tál

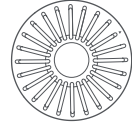

Páramentesítő betét

Áttekintés

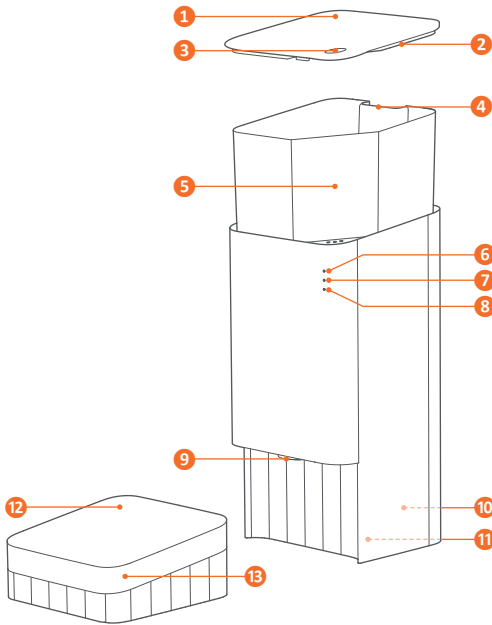

1. Fedél
2. Páramentesítő betét
3. Adagoló gomb
4. Biztonsági retesz
5. Táprekesz
6. Wi-Fi állapotjelző
7. Adagolásjelző
8. Maradék táp kijelző
9. Adagolónyílás
10. Tápkábel tárolórekesz
11. Akkumulátor fedél
12. Rozsdamentes betét
13. Etetőtál

Üzembe helyezés

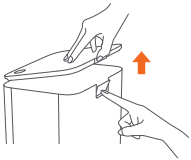

1. Távolítsa el a fedelet

Nyomja meg a biztonsági reteszt az adagoló hátulján, majd emelje fel a fedelet!

2. Helyezze be a páramentesítő betétet

Helyezze a fedélrekeszbe a páramentesítő betétet! Ezután forgassa el addig, amíg a háromszögjel a zárt lakatra mutat! Győződjön meg arról, hogy a betét megfelelően van behelyezve! Lehetőleg havonta cserélje a betétet!

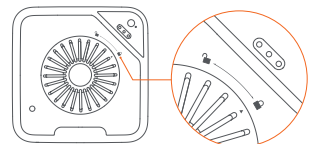



3. Tegye a helyére a fedelet
Igazítsa a fedelet az adagoló elejéhez, majd nyomja le a fedelet a bezáráshoz!

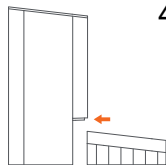

4. Tegye a helyére az etetőtálat
Helyezze az adagolót sík, vízszintes felületre, majd tegye az etetőtálat a helyére!

5. Csatlakoztassa a tápkábelt

Vegye ki tápkábelt a tárolórekeszből! Ezután csatlakoztassa a tápcsatlakozóhoz, majd dugja be a hálózati aljzatba!

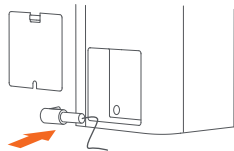

Használat

1. Adjon hozzá állateledelt

Töltse fel a táprekeszt száraz állateledellel! A mennyiség ne haladja meg a MAX vonalat! Zárja le a fedelet!

A tápméret 5-12 mm átmérőjű lehet, és nem lehet fagyasztott, szárított, vagy különleges alakú!

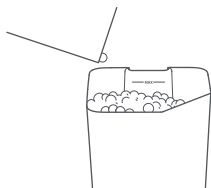

Támogatott formák



Nem támogatott formák

2. Kézi adagolás

Nyomja meg az adagoló gombot egy adag táp (kb. 5 gramm) adagolásához! Tartsa nyomva az adagoló gombot a táp folyamatos adagolásához! Maximum 30 adag adható ki.

A táp összetételének, alakjának és méretének különbsége miatt az egyes adagok tényleges súlya különböző lehet.

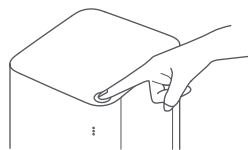

3. Ütemezett adagolás

Miután hozzáadta az adagolót a mobilalkalmazáshoz, beállítható a táp adagolásának ideje és mennyisége.



Az elemek behelyezése

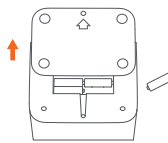

Az elemek vészhelyzeti tartalékként szolgálnak áramkimaradás esetére. Amennyiben nem akarja használni ilyen célra, vegye ki az elemeket!

Az elemek behelyezéséhez csavarja ki a csavart és nyissa ki az elemtartó fedelét az adagoló alján! Helyezzen be négy AA elemet! Ügyeljen a helyes polaritásra! Ezután tegye a helyére az elemtartó fedelét, és csavarja vissza a csavart!

Az elemeket külön kell megvásárolni, és csak az alkáli elemek támogatottak! Az elemek berakása előtt ürítse ki a táprekeszt!

Wi-Fi állapotjelző

- Világító kék - csatlakozva
- Villogó kék - várakozás csatlakozásra
- Világító narancs - offline

Adagolásjelző

- Világító fehér - adagolás
- Villogó narancs - nyitott fedél
- Világító narancs - adagolási hiba

Maradék táp kijelző

- Kikapcsolva - elegendő táp
- Világító narancs - kevés táp

Ha mindhárom jelzőfény egyidejűleg narancssárgán világít, forduljon a vevőszolgálathoz!

A Wi-Fi és a gyári beállítások visszaállítása

Egy gemkapoccsal tartsa nyomva 2 másodpercig a fedél alatt található Wi-Fi reset gombot! A sikeres visszaállítást a Wi-Fi állapotjelző kék villogása jelzi. A Wi-Fi beállítás törlődik, valamint a gyári beállítások visszaálltak.

Az egyéni beállítások eléréséhez csatlakoztassa a készüléket újra a mobilalkalmazáshoz!

Wi-Fi engedélyezése és letiltása

A Wi-Fi engedélyezéséhez, illetve letiltásához egy gemkapoccsal tartsa nyomva a Wi-Fi reset gombot 7 másodpercig!

A Wi-Fi állapotjelző nem világít, ha a Wi-Fi le van tiltva, és kék színnel villog, ha a Wi-Fi sikeresen visszaállításra került.

Mobilalkalmazás

Telepítse fel Android esetében a Mi Home, Apple iOS esetében a Xiaomi Home alkalmazást! Indítsa el a programot, és jelentkezzen be a Mi fiókba, vagy regisztráljon egyet! Az alapbeállításokat követően bökjön a hozzáadás gombra, majd válassza ki a megfelelő készüléktípust! Kapcsolja be a készüléket, majd bökjön a Next gombra! Állítsa be a Wi-Fi hálózatot, lépjen tovább, és elindul a keresés. Adja hozzá a megtalált készüléket!



Az alkalmazás kezelése és a használható funkciók változhatnak a frissítéseket követően!

Karbantartás

1. Nyissa ki a fedelet, vegye ki az táprekeszt! Forgassa el az táprekesz alján lévő adagolót és távolítsa el! Távolítsa el az etetőtálat!
2. Az adagolócsatornát egy törülruhával vagy kefével tisztítsa ki!
3. Tisztítsa meg a táprekeszt, az adagolólapátot, az adagolót és az etetőtálat!
4. Miután minden alkatrész tiszta és száraz, helyezze vissza az adagolót, a táprekeszt és az etetőtálat!
5. A táprekesz behelyezéséhez forgassa el az adagolólapátot, amíg teljesen be nem illeszkedik a helyére!

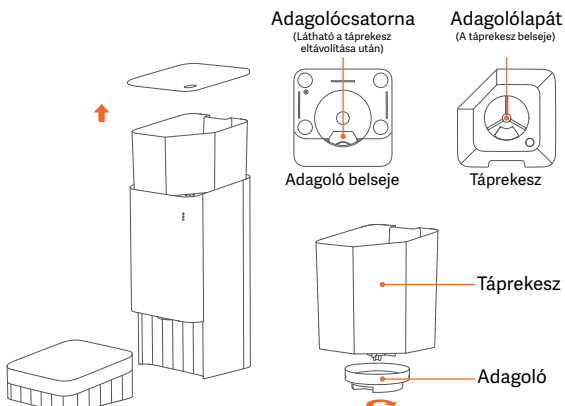

Műszaki paraméterek

- 3,6 liter űrtartalom
- Rozsdamentes-acél etetőtál betét
- 1,5 m tápkábel
- Wi-Fi 2,4 GHz
- Android és iOS kompatibilis alkalmazás
- 5,9 W teljesítmény
- DC 5,9 V, 1 A
- Méretek: 311×180×387 mm
- Súly: 3 kg

A termék jellemzői, technikai paraméterei, a kezelés, irányítás módja, valamint a csomag tartalma előzetes értesítés nélkül megváltozhatnak.